

### Установочные размеры

Ящик с креплением фасада

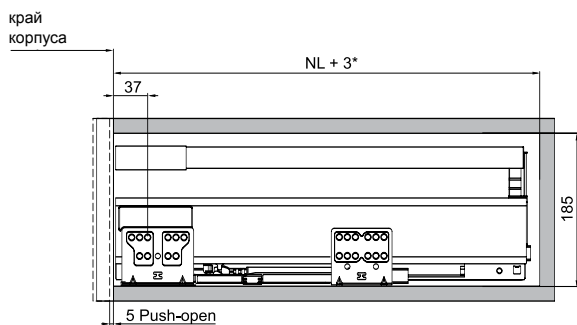

\*дополнительно +57 мм с боковой стабилизацией (стр. 152)

### Установка фасада и задней стенки

Крепление фасада

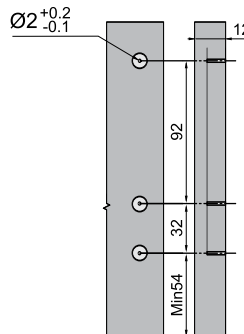

Задняя стенка

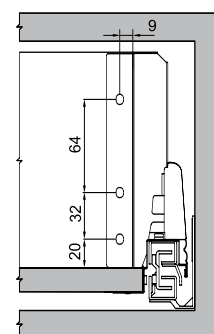

- Ø2 x 12
- Саморезы
- ▼ M3.5 x 15 см. шаблон (стр. 153-154)

### Присадка направляющих

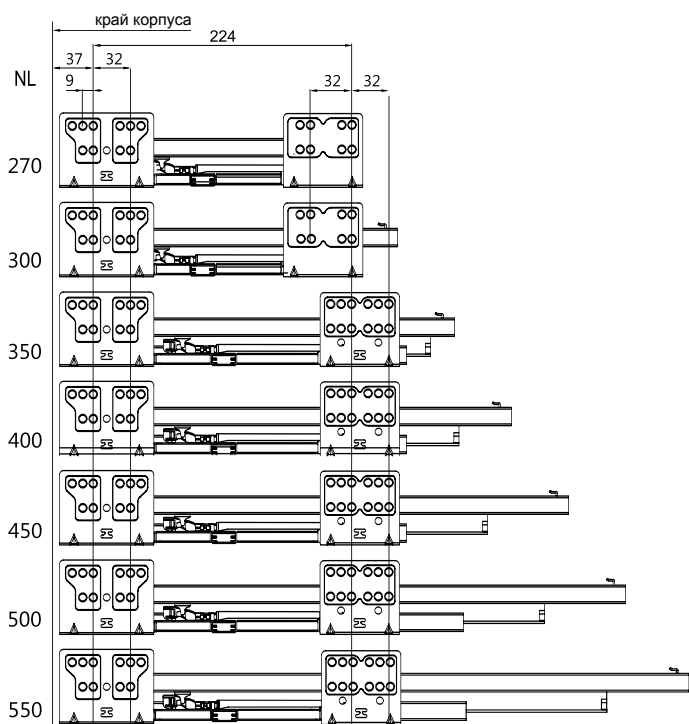

### Установочные размеры

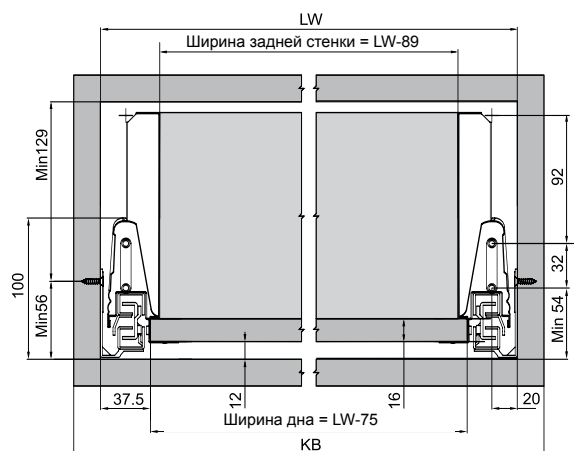

### Размеры дна и задней стенки ящика для плиты 16 мм

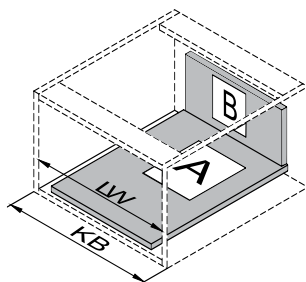
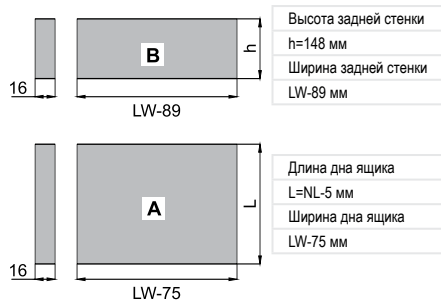

- NL - номинальная длина направляющей
- LW - внутренняя ширина корпуса
- KB - внешняя ширина корпуса
- A - размер дна ящика
- B - размер задней стенки ящика